

Информационен лист | Номер на артикул: 2002-3257

Триетажна клема; Заземителен проводник/проходна/проходна клема;
2,5 mm²; PE/L/L; подходящ за Ex e II приложения; с държач за
маркировъчни табелки; за DIN шина 35 x 15 и 35 x 7.5; Push-in CAGE
CLAMP®; 2,50 mm²; сив

www.wago.com/2002-3257



Цвят: —

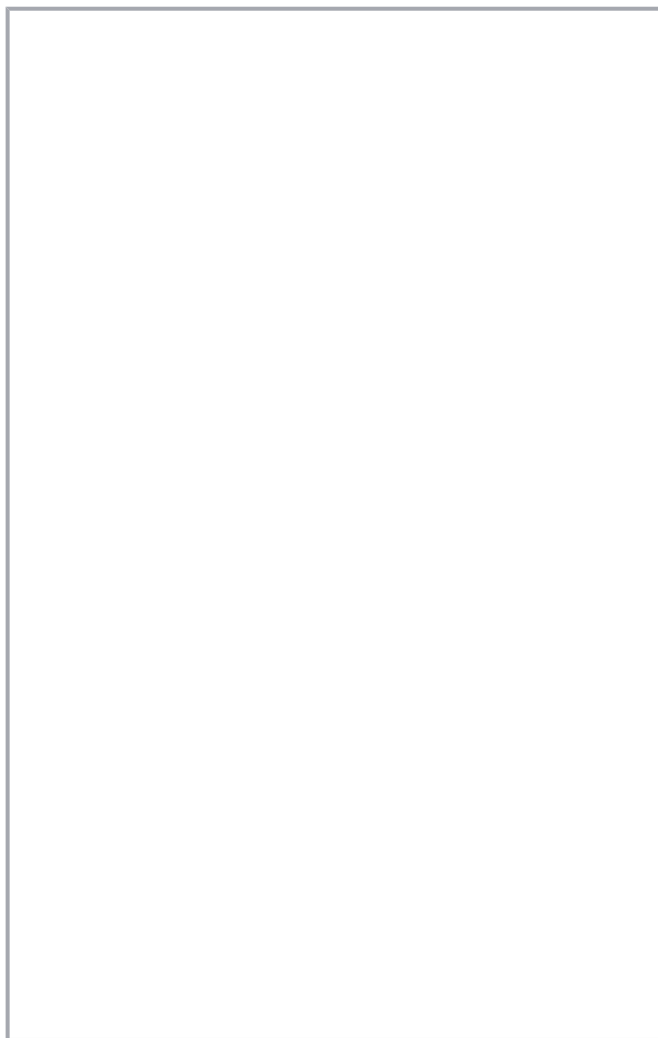

Данни Electrical data

Подлежи на промяна. Моля, обърнете внимание и на допълнителната документация на продукта!

ВАГО България ООД
Бизнес център Сердика
Бул."Акад. Иван Гешов" 2Е | Сграда 1, ет. 4, офис 417 | 1330 София
Тел.: +359 2 489 46 09 | Тел.: +359 2 489 46 10
Имейл: sales.bg@wago.com

Имате ли въпроси относно нашите продукти?
Винаги ще се радваме да получим вашето обаждане на +359 2 489 46 09.

Ratings per IEC/EN

Ratings per	IEC/EN 60947-7-1
Nominal voltage (III/3)	500 V
Rated surge voltage (III/3)	6 kV
Rated current	24 A
Rated current 2	28 A
Legend (ratings)	(III / 3) \triangleq Overvoltage category III / Pollution degree 3

Ratings per UL

Approvals per	UL 1059
Rated voltage UL (Use Group B)	300 V
Rated current UL (Use Group B)	20 A
Rated voltage UL (Use Group C)	300 V
Rated current UL (Use Group C)	20 A
Rated voltage UL (Use Group D)	600 V
Rated current UL (Use Group D)	5 A

Ratings per CSA

Approvals per	C22.2 No 158
Rated voltage CSA (Use Group B)	600 V
Rated current CSA (Use Group B)	20 A
Rated voltage CSA (Use Group C)	600 V
Rated current CSA (Use Group C)	20 A

Ex information

Reference hazardous areas	See Downloads – Documentation – Additional Information: Technical Section; Technical explanations
Ratings per	ATEX: PTB 03 ATEX 1162 U / IECEx: PTB 03.0004U (Ex eb IIC Gb)
Rated voltage EN (Ex e II)	440 V
Rated current (Ex e II)	19 A
Rated current (Ex e II) with jumper	17 A

Connection data

Total number of connection points	6
Total number of potentials	3

Подлежи на промяна. Моля, обърнете внимание и на допълнителната документация на продукта!

ВАГО България ООД
Бизнес център Сердика
Бул."Акад. Иван Гешов" 2Е | Сграда 1, ет. 4, офис 417 | 1330 София
Тел.: +359 2 489 46 09 | Тел.: +359 2 489 46 10
Имейл: sales.bg@wago.com

Имате ли въпроси относно нашите продукти?
Винаги ще се радваме да получим вашето обаждане на +359 2 489 46 09.



Number of levels	3
Number of jumper slots	6

Connection 1

Connection technology	Push-in CAGE CLAMP®
Number of connection points	3
Actuation type	Push-in Operating tool
Connectable conductor materials	Copper
Nominal cross-section	2,5 mm ²
Solid conductor	0,25 ... 4 mm ² / 22 ... 12 AWG
Solid conductor; push-in termination	0,75 ... 4 mm ² / 18 ... 12 AWG
Fine-stranded conductor	0,25 ... 4 mm ² / 22 ... 12 AWG
Fine-stranded conductor; with insulated ferrule	0,25 ... 2,5 mm ² / 22 ... 14 AWG
Fine-stranded conductor; with ferrule; push-in termination	1 ... 2,5 mm ² / 18 ... 14 AWG
Note (conductor cross-section)	Depending on the conductor characteristic, a conductor with a smaller cross-section can also be inserted via push-in termination.
Strip length	10 ... 12 mm / 0.39 ... 0.47 inch
Wiring direction	Front-entry wiring

Connection 2

Number of connection points 2	3
-------------------------------	---

Physical data

Width	5,2 mm / 0.205 inch
Height	93,3 mm / 3.673 inch
Depth from upper edge of DIN-rail	81,3 mm / 3.201 inch

Mechanical data

Potentialkennzeichnung	PE/L/L
Mounting type	DIN-35 rail
Marking level	Center/side marking

Material data

Note on material data	Information on material data can be found here
Color	сив

Подлежи на промяна. Моля, обърнете внимание и на допълнителната документация на продукта!

ВАГО България ООД
 Бизнес център Сердика
 Бул."Акад. Иван Гешов" 2Е | Сграда 1, ет. 4, офис 417 | 1330 София
 Тел.: +359 2 489 46 09 | Тел.: +359 2 489 46 10
 Имейл: sales.bg@wago.com

Имате ли въпроси относно нашите продукти?
 Винаги ще се радваме да получим вашето обаждане на +359 2 489 46 09.

Insulation material	Polyamide (PA66)
Flammability class per UL94	V0
Fire load	0,36 MJ
Weight	20,4 g

Commercial data

Product Group	22 (TOPJOB S)
PU (SPU)	50 Stück
Packaging type	box
Country of origin	DE
GTIN	4044918989633
Customs tariff number	85369010000

Одобрения / Сертификати

Ex-Approvals

Лого	Одобрение	Допълнителен текст за одобрение	Име на сертификат
	AEx Underwriters Laboratories Inc.	UL 60079	E185892 (AEx eb IIC resp. Ex eb IIC)
	ATEX Physikalisch Technische Bundesanstalt (PTB)	EN 60079	PTB 03 ATEX 1162 U (II 2 G Ex eb IIC Gb bzw. I M 2 Ex eb I Mb)
	CCCEX CQST/CNEx	CNCA-C23-01	2020312313000238
	EAC Brjansker Zertifizierungsstelle	TP TC 012/2011	RU C-DE.AM02.B.00127/19 (Ex e IIC Gb U)
	IECEX Physikalisch Technische Bundesanstalt	IEC 60079	IECEX PTB 03.0004 U (Ex eb IIC Gb or Ex eb I Mb)

Сертификати, специфични за всяка държава

Лого	Одобрение	Допълнителен текст за одобрение	Име на сертификат
	CCA	EN 60947	71-107687

Подлежи на промяна. Моля, обърнете внимание и на допълнителната документация на продукта!

ВАГО България ООД
Бизнес център Сердика
Бул."Акад. Иван Гешов" 2Е | Сграда 1, ет. 4, офис 417 | 1330 София
Тел.: +359 2 489 46 09 | Тел.: +359 2 489 46 10
Имейл: sales.bg@wago.com

Имате ли въпроси относно нашите продукти?
Винаги ще се радваме да получим вашето обаждане на +359 2 489 46 09.



DEKRA Certification B.V.



	CCA	EN 60947	NTR NL
	DEKRA Certification B.V.		7730

	CCA	C22.2 No. 158	1536069
	DEKRA Certification B.V.		

Сертификати за кораби

Лого	Одобрение	Допълнителен текст за одобрение	Име на сертификат
	ABS	EN 60947	20-
	American Bureau of Shipping		HG1941090-PDA
	BV	EN 60947	38586/A0 BV
	Bureau Veritas S.A.		
	DNV GL	-	TAE00001V2
	Det Norske Veritas, Germanischer Lloyd		

UL-Approvals

Лого	Одобрение	Допълнителен текст за одобрение	Име на сертификат
	UL	UL 1059	E45172
	Underwriters Laboratories Inc.		

Изискват се аксесоари

Крайна капачка

End plate



Артикул №: 2002-3292

Крайна и междинна пластина; 0,8 mm дебелина; оранжев

www.wago.com/2002-3292

Подлежи на промяна. Моля, обърнете внимание и на допълнителната документация на продукта!

ВАГО България ООД
 Бизнес център Сердика
 Бул."Акад. Иван Гешов" 2Е | Сграда 1, ет. 4, офис 417 | 1330 София
 Тел.: +359 2 489 46 09 | Тел.: +359 2 489 46 10
 Имейл: sales.bg@wago.com

Имате ли въпроси относно нашите продукти?
 Винаги ще се радваме да получим вашето обаждане на +359 2 489 46 09.





Артикул №: 2002-3291
Крайна и междинна пластина; 0,8 mm дебелина; сив

www.wago.com/2002-3291

Допълнителни аксесоари







Инструмент

Operating tool

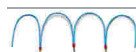
	Артикул №: 210-658 Работен инструмент; Нож: 3.5 x 0.5 mm; с частично изолирана дръжка; ъглов; къс; многоцветен	www.wago.com/210-658
	Артикул №: 210-720 Работен инструмент; Нож: 3.5 x 0.5 mm; с частично изолирана дръжка; многоцветен	www.wago.com/210-720

Jumpers

Jumper





	Артикул №: 210-123 Мост за обединяване на проводници; изолиран; син	www.wago.com/210-123
	Артикул №: 2002-402 Джъмпер; 2-пътен; изолиран; светло сив	www.wago.com/2002-402
	Артикул №: 2002-402/000-005 Джъмпер; 2-пътен; изолиран; червен	www.wago.com/2002-402/000-005
	Артикул №: 2002-400 Непрекъснат джъмпер; 2-пътен; изолиран; светло сив	www.wago.com/2002-400
	Артикул №: 2002-403 Джъмпер; 3-пътен; изолиран; светло сив	www.wago.com/2002-403
	Артикул №: 2002-404/000-005 Джъмпер; 4-пътен; изолиран; червен	www.wago.com/2002-404/000-005
	Артикул №: 2002-403/000-006 Джъмпер; 3-пътен; изолиран; син	www.wago.com/2002-403/000-006
	Артикул №: 2002-404/000-006 Джъмпер; 4-пътен; изолиран; син	www.wago.com/2002-404/000-006
	Артикул №: 2002-403/000-005 Джъмпер; 3-пътен; изолиран; червен	www.wago.com/2002-403/000-005
	Артикул №: 2002-405/000-005 Джъмпер; 5-пътен; изолиран; червен	www.wago.com/2002-405/000-005

Подлежи на промяна. Моля, обърнете внимание и на допълнителната документация на продукта!

ВАГО България ООД
Бизнес център Сердика
Бул."Акад. Иван Гешов" 2Е | Сграда 1, ет. 4, офис 417 | 1330 София
Тел.: +359 2 489 46 09 | Тел.: +359 2 489 46 10
Имейл: sales.bg@wago.com

Имате ли въпроси относно нашите продукти?
Винаги ще се радваме да получим вашето обаждане на +359 2 489 46 09.







	Артикул №: 2002-402/000-006 Джъмпер; 2-пътен; изолиран; син	www.wago.com/2002-402/000-006
	Артикул №: 2002-405/000-006 Джъмпер; 5-пътен; изолиран; син	www.wago.com/2002-405/000-006
	Артикул №: 2002-404 Джъмпер; 4-пътен; изолиран; светло сив	www.wago.com/2002-404
	Артикул №: 2002-406/000-006 Джъмпер; 6-пътен; изолиран; син	www.wago.com/2002-406/000-006
	Артикул №: 2002-406/000-005 Джъмпер; 6-пътен; изолиран; червен	www.wago.com/2002-406/000-005
	Артикул №: 2002-406/020-000 Делта джъмпер; изолиран; светло сив	www.wago.com/2002-406/020-000
	Артикул №: 2002-405 Джъмпер; 5-пътен; изолиран; светло сив	www.wago.com/2002-405
	Артикул №: 2002-407/000-005 Джъмпер; 7-пътен; изолиран; червен	www.wago.com/2002-407/000-005
	Артикул №: 2002-408 Джъмпер; 8-пътен; изолиран; светло сив	www.wago.com/2002-408
	Артикул №: 2002-408/000-006 Джъмпер; 8-пътен; изолиран; син	www.wago.com/2002-408/000-006
	Артикул №: 2002-405/011-000 Джъмпер за свързване на звезда; 3-пътен; изолиран; светло сив	www.wago.com/2002-405/011-000
	Артикул №: 2002-407/000-006 Джъмпер; 7-пътен; изолиран; син	www.wago.com/2002-407/000-006
	Артикул №: 2002-408/000-005 Джъмпер; 8-пътен; изолиран; червен	www.wago.com/2002-408/000-005
	Артикул №: 2002-407 Джъмпер; 7-пътен; изолиран; светло сив	www.wago.com/2002-407
	Артикул №: 2002-406	

Подлежи на промяна. Моля, обърнете внимание и на допълнителната документация на продукта!

ВАГО България ООД
 Бизнес център Сердика
 Бул."Акад. Иван Гешов" 2Е | Сграда 1, ет. 4, офис 417 | 1330 София
 Тел.: +359 2 489 46 09 | Тел.: +359 2 489 46 10
 Имейл: sales.bg@wago.com

Имате ли въпроси относно нашите продукти?
 Винаги ще се радваме да получим вашето обаждане на +359 2 489 46 09.













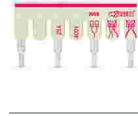

Джъмпер; 6-пътен; изолиран; светло сив	www.wago.com/2002-406
Артикул №: 2002-410/000-005 Джъмпер; 10-пътен; изолиран; червен	www.wago.com/2002-410/000-005
Артикул №: 2002-410/000-006 Джъмпер; 10-пътен; изолиран; син	www.wago.com/2002-410/000-006
Артикул №: 2002-410 Джъмпер; 10-пътен; изолиран; светло сив	www.wago.com/2002-410
Артикул №: 2002-409/000-006 Джъмпер; 9-пътен; изолиран; син	www.wago.com/2002-409/000-006
Артикул №: 2002-409/000-005 Джъмпер; 9-пътен; изолиран; червен	www.wago.com/2002-409/000-005
 Артикул №: 2002-409 Джъмпер; 9-пътен; изолиран; светло сив	www.wago.com/2002-409
 Артикул №: 2002-423/000-006 Непрекъснат джъмпер; от 1 до 3; изолиран; син	www.wago.com/2002-423/000-006
 Артикул №: 2002-423 Непрекъснат джъмпер; от 1 до 3; изолиран; светло сив	www.wago.com/2002-423
Артикул №: 2002-433 Джъмпер; от 1 до 3; изолиран; светло сив	www.wago.com/2002-433
Артикул №: 2002-434 Джъмпер; от 1 до 4; изолиран; светло сив	www.wago.com/2002-434
 Артикул №: 2002-423/000-005 Непрекъснат джъмпер; от 1 до 3; изолиран; червен	www.wago.com/2002-423/000-005
Артикул №: 2002-435 Джъмпер; от 1 до 5; изолиран; светло сив	www.wago.com/2002-435
Артикул №: 2002-436 Джъмпер; от 1 до 6; изолиран; светло сив	www.wago.com/2002-436
Артикул №: 2002-437 Джъмпер; от 1 до 7; изолиран; светло сив	www.wago.com/2002-437
Артикул №: 2002-438 Джъмпер; от 1 до 8; изолиран; светло сив	www.wago.com/2002-438

Подлежи на промяна. Моля, обърнете внимание и на допълнителната документация на продукта!

ВАГО България ООД
Бизнес център Сердика
Бул."Акад. Иван Гешов" 2Е | Сграда 1, ет. 4, офис 417 | 1330 София
Тел.: +359 2 489 46 09 | Тел.: +359 2 489 46 10
Имейл: sales.bg@wago.com

Имате ли въпроси относно нашите продукти?
Винаги ще се радваме да получим вашето обаждане на +359 2 489 46 09.

	<p>Артикул №: 2002-439 Джъмпер; от 1 до 9; изолиран; светло сив</p>	<p>www.wago.com/2002-439</p>
	<p>Артикул №: 2002-440 Джъмпер; от 1 до 10; изолиран; светло сив</p>	<p>www.wago.com/2002-440</p>
	<p>Артикул №: 2002-472 Стъпаловиден джъмпер; 2-пътен; изолиран; светло сив</p>	<p>www.wago.com/2002-472</p>
	<p>Артикул №: 2002-473 Стъпаловиден джъмпер; 3-пътен; изолиран; светло сив</p>	<p>www.wago.com/2002-473</p>
	<p>Артикул №: 2002-475/011-000 Стъпаловиден джъмпер; 3-пътен; изолиран; светло сив</p>	<p>www.wago.com/2002-475/011-000</p>
	<p>Артикул №: 2002-475 Стъпаловиден джъмпер; 5-пътен; изолиран; светло сив</p>	<p>www.wago.com/2002-475</p>
	<p>Артикул №: 2002-476 Стъпаловиден джъмпер; 6-пътен; изолиран; светло сив</p>	<p>www.wago.com/2002-476</p>
	<p>Артикул №: 2002-474 Стъпаловиден джъмпер; 4-пътен; изолиран; светло сив</p>	<p>www.wago.com/2002-474</p>
	<p>Артикул №: 2002-477 Стъпаловиден джъмпер; 7-пътен; изолиран; светло сив</p>	<p>www.wago.com/2002-477</p>
	<p>Артикул №: 2002-473/011-000 Стъпаловиден джъмпер; 2-пътен; от 1 до 3; изолиран; светло сив</p>	<p>www.wago.com/2002-473/011-000</p>
	<p>Артикул №: 2002-479 Стъпаловиден джъмпер; 9-пътен; изолиран; светло сив</p>	<p>www.wago.com/2002-479</p>
	<p>Артикул №: 2002-478 Стъпаловиден джъмпер; 8-пътен; изолиран; светло сив</p>	<p>www.wago.com/2002-478</p>
	<p>Артикул №: 2002-479/011-000 Стъпаловиден джъмпер; изолиран; светло сив</p>	<p>www.wago.com/2002-479/011-000</p>
	<p>Артикул №: 2002-480 Стъпаловиден джъмпер; 10-пътен; изолиран; светло сив</p>	<p>www.wago.com/2002-480</p>
	<p>Артикул №: 2002-477/011-000 Стъпаловиден джъмпер; изолиран; светло сив</p>	<p>www.wago.com/2002-477/011-000</p>
	<p>Артикул №: 2002-492 Вертикален джъмпер; изолиран; светло сив</p>	<p>www.wago.com/2002-492</p>

Подлежи на промяна. Моля, обърнете внимание и на допълнителната документация на продукта!

ВАГО България ООД
Бизнес център Сердика
Бул."Акад. Иван Гешов" 2Е | Сграда 1, ет. 4, офис 417 | 1330 София
Тел.: +359 2 489 46 09 | Тел.: +359 2 489 46 10
Имейл: sales.bg@wago.com

Имате ли въпроси относно нашите продукти?
Винаги ще се радваме да получим вашето обаждане на +359 2 489 46 09.



Артикул №: 2002-481/011-000
Стъпаловиден джъмпер; изолиран; светло сив

www.wago.com/2002-481/011-000

Артикул №: 2002-493
Вертикален джъмпер; изолиран; светло сив

www.wago.com/2002-493



Артикул №: 2002-481
Стъпаловиден джъмпер; 11-пътен; изолиран; светло сив

www.wago.com/2002-481

Артикул №: 2002-492/000-012
Вертикален джъмпер; изолиран; оранжев

www.wago.com/2002-492/000-012



Артикул №: 2002-482
Стъпаловиден джъмпер; 12-пътен; изолиран; светло сив

www.wago.com/2002-482



Артикул №: 210-103
Мост за обединяване на проводници; изолиран; черен

www.wago.com/210-103

Маркиращи аксесоари

Marking strip



Артикул №: 2009-110
Маркиращи ленти; за Smart Printer; на ролка; неразтегателни; без печат; тип закрепване чрез закопчаване; бял

www.wago.com/2009-110

Marker carrier



Артикул №: 2009-198
Адаптер; сив

www.wago.com/2009-198

Marker



Артикул №: 2009-115/000-002
WMB-Inline; за Smart Printer; 1500 броя на ролка; разтегателни от 5 - 5.2 mm; без печат; тип закрепване чрез закопчаване; жълт

www.wago.com/2009-115/000-002



Артикул №: 2009-115/000-007
WMB-Inline; за Smart Printer; 1500 броя на ролка; разтегателни от 5 - 5.2 mm; без печат; тип закрепване чрез закопчаване; сив

www.wago.com/2009-115/000-007



Артикул №: 2009-115/000-017
WMB-Inline; за Smart Printer; 1500 броя на ролка; разтегателни от 5 - 5.2 mm; без печат; тип закрепване чрез закопчаване; светло зелен

www.wago.com/2009-115/000-017



Артикул №: 2009-115/000-023
WMB-Inline; за Smart Printer; 1500 броя на ролка; разтегателни от 5 - 5.2 mm; без печат; тип закрепване чрез закопчаване; зелен

www.wago.com/2009-115/000-023



Артикул №: 2009-115/000-024
WMB-Inline; за Smart Printer; 1500 броя на ролка; разтегателни от 5 - 5.2 mm; без печат; тип закрепване чрез закопчаване; виолетов

www.wago.com/2009-115/000-024

Артикул №: 2009-145/000-006
Mini-WSB Inline; за Smart Printer; 1700 броя на ролка; разтегателни от 5 - 5.2 mm; без печат; тип

www.wago.com/2009-145/000-006

Подлежи на промяна. Моля, обърнете внимание и на допълнителната документация на продукта!

ВАГО България ООД
Бизнес център Сердика
Бул."Акад. Иван Гешов" 2Е | Сграда 1, ет. 4, офис 417 | 1330 София
Тел.: +359 2 489 46 09 | Тел.: +359 2 489 46 10
Имейл: sales.bg@wago.com

Имате ли въпроси относно нашите продукти?
Винаги ще се радваме да получим вашето обаждане на +359 2 489 46 09.

закрепване чрез закопчаване; син

Артикул №: 2009-145

Mini-WSB Inline; за Smart Printer; 1700 броя на ролка; разтегателни от 5 - 5.2 mm; без печат; тип закрепване чрез закопчаване; бял

www.wago.com/2009-145**Артикул №: 2009-145/000-002**

Mini-WSB Inline; за Smart Printer; 1700 броя на ролка; разтегателни от 5 - 5.2 mm; без печат; тип закрепване чрез закопчаване; жълт

www.wago.com/2009-145/000-002**Артикул №: 2009-145/000-007**

Mini-WSB Inline; за Smart Printer; 1700 броя на ролка; разтегателни от 5 - 5.2 mm; без печат; тип закрепване чрез закопчаване; сив

www.wago.com/2009-145/000-007**Артикул №: 2009-145/000-005**

Mini-WSB Inline; за Smart Printer; 1700 броя на ролка; разтегателни от 5 - 5.2 mm; без печат; тип закрепване чрез закопчаване; червен

www.wago.com/2009-145/000-005**Артикул №: 2009-145/000-012**

Mini-WSB Inline; за Smart Printer; 1700 броя на ролка; разтегателни от 5 - 5.2 mm; без печат; тип закрепване чрез закопчаване; оранжев

www.wago.com/2009-145/000-012**Артикул №: 2009-145/000-023**

Mini-WSB Inline; за Smart Printer; 1700 броя на ролка; разтегателни от 5 - 5.2 mm; без печат; тип закрепване чрез закопчаване; зелен

www.wago.com/2009-145/000-023**Артикул №: 2009-145/000-024**

Mini-WSB Inline; за Smart Printer; 1700 броя на ролка; разтегателни от 5 - 5.2 mm; без печат; тип закрепване чрез закопчаване; виолетов

www.wago.com/2009-145/000-024**Артикул №: 2009-115**

WMB-Inline; за Smart Printer; 1500 броя на ролка; разтегателни от 5 - 5.2 mm; без печат; тип закрепване чрез закопчаване; бял

www.wago.com/2009-115**Артикул №: 248-501/000-006**

Маркировъчна карта Mini-WSB; като карта; неразтегателни; без печат; тип закрепване чрез закопчаване; син

www.wago.com/248-501/000-006**Артикул №: 248-501/000-007**

Маркировъчна карта Mini-WSB; като карта; неразтегателни; без печат; тип закрепване чрез закопчаване; сив

www.wago.com/248-501/000-007**Артикул №: 248-501/000-002**

Маркировъчна карта Mini-WSB; като карта; неразтегателни; без печат; тип закрепване чрез закопчаване; жълт

www.wago.com/248-501/000-002**Артикул №: 248-501/000-012**

Маркировъчна карта Mini-WSB; като карта; неразтегателни; без печат; тип закрепване чрез закопчаване; оранжев

www.wago.com/248-501/000-012**Артикул №: 248-501**

Маркировъчна карта Mini-WSB; като карта; неразтегателни; без печат; тип закрепване чрез закопчаване; бял

www.wago.com/248-501

Подлежи на промяна. Моля, обърнете внимание и на допълнителната документация на продукта!

ВАГО България ООД

Бизнес център Сердика

Бул."Акад. Иван Гешов" 2Е | Сграда 1, ет. 4, офис 417 | 1330 София

Тел.: +359 2 489 46 09 | Тел.: +359 2 489 46 10

Имейл: sales.bg@wago.com

Имате ли въпроси относно нашите продукти?

Винаги ще се радваме да получим вашето обаждане на +359 2 489 46 09.

**Артикул №: 248-501/000-017**

Маркировъчна карта Mini-WSB; като карта; неразтегателни; без печат; тип закрепване чрез закопчаване; светло зелен

www.wago.com/248-501/000-017

**Артикул №: 248-501/000-005**

Маркировъчна карта Mini-WSB; като карта; неразтегателни; без печат; тип закрепване чрез закопчаване; червен

www.wago.com/248-501/000-005

**Артикул №: 248-501/000-024**

Маркировъчна карта Mini-WSB; като карта; неразтегателни; без печат; тип закрепване чрез закопчаване; виолетов

www.wago.com/248-501/000-024

**Артикул №: 248-501/000-023**

Маркировъчна карта Mini-WSB; като карта; неразтегателни; без печат; тип закрепване чрез закопчаване; зелен

www.wago.com/248-501/000-023

**Артикул №: 793-5501/000-007**

Маркировъчна карта WMB; като карта; за клемма с ширина 5 - 17,5 mm; разтегателни от 5 - 5.2 mm; без печат; тип закрепване чрез закопчаване; сив

www.wago.com/793-5501/000-007

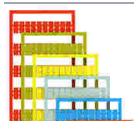
**Артикул №: 793-5501/000-012**

Маркировъчна карта WMB; като карта; за клемма с ширина 5 - 17,5 mm; разтегателни от 5 - 5.2 mm; без печат; тип закрепване чрез закопчаване; оранжев

www.wago.com/793-5501/000-012

**Артикул №: 793-5501/000-014**

Маркировъчна карта WMB; като карта; за клемма с ширина 5 - 17,5 mm; разтегателни от 5 - 5.2 mm; без печат; тип закрепване чрез закопчаване; кафяв

www.wago.com/793-5501/000-014

**Артикул №: 793-5501/000-017**

Маркировъчна карта WMB; като карта; за клемма с ширина 5 - 17,5 mm; разтегателни от 5 - 5.2 mm; без печат; тип закрепване чрез закопчаване; зелен

www.wago.com/793-5501/000-017

**Артикул №: 793-5501/000-023**

Маркировъчна карта WMB; като карта; за клемма с ширина 5 - 17,5 mm; разтегателни от 5 - 5.2 mm; без печат; тип закрепване чрез закопчаване; светло зелен

www.wago.com/793-5501/000-023

**Артикул №: 793-5501/000-024**

Маркировъчна карта WMB; като карта; за клемма с ширина 5 - 17,5 mm; разтегателни от 5 - 5.2 mm; без печат; тип закрепване чрез закопчаване; виолетов

www.wago.com/793-5501/000-024

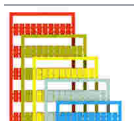
**Артикул №: 793-501/000-002**

Маркировъчна карта WMB; като карта; неразтегателни; без печат; тип закрепване чрез закопчаване; жълт

www.wago.com/793-501/000-002

Подлежи на промяна. Моля, обърнете внимание и на допълнителната документация на продукта!

ВАГО България ООД
 Бизнес център Сердика
 Бул."Акад. Иван Гешов" 2Е | Сграда 1, ет. 4, офис 417 | 1330 София
 Тел.: +359 2 489 46 09 | Тел.: +359 2 489 46 10
 Имейл: sales.bg@wago.com

Имате ли въпроси относно нашите продукти?
 Винаги ще се радваме да получим вашето обаждане на +359 2 489 46 09.



Артикул №: 793-501/000-007

Маркировъчна карта WMB; като карта; неразтегателни; без печат; тип закрепване чрез закопчаване; сив

www.wago.com/793-501/000-007



Артикул №: 793-501/000-017

Маркировъчна карта WMB; като карта; неразтегателни; без печат; тип закрепване чрез закопчаване; светло зелен

www.wago.com/793-501/000-017

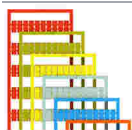

Артикул №: 793-501/000-012

Маркировъчна карта WMB; като карта; неразтегателни; без печат; тип закрепване чрез закопчаване; оранжев

www.wago.com/793-501/000-012



Артикул №: 793-501/000-023

Маркировъчна карта WMB; като карта; неразтегателни; без печат; тип закрепване чрез закопчаване; зелен

www.wago.com/793-501/000-023



Артикул №: 793-501/000-006

Маркировъчна карта WMB; като карта; неразтегателни; без печат; тип закрепване чрез закопчаване; син

www.wago.com/793-501/000-006



Артикул №: 793-501/000-005

Маркировъчна карта WMB; като карта; неразтегателни; без печат; тип закрепване чрез закопчаване; червен

www.wago.com/793-501/000-005



Артикул №: 793-501

Маркировъчна карта WMB; като карта; неразтегателни; без печат; тип закрепване чрез закопчаване; бял

www.wago.com/793-501



Артикул №: 793-501/000-024

Маркировъчна карта WMB; като карта; неразтегателни; без печат; тип закрепване чрез закопчаване; виолетов

www.wago.com/793-501/000-024



Артикул №: 793-5501/000-005

Маркировъчна карта WMB; като карта; за клема с ширина 5 - 17,5 mm; разтегателни от 5 - 5.2 mm; без печат; тип закрепване чрез закопчаване; червен

www.wago.com/793-5501/000-005



Артикул №: 793-5501/000-002

Маркировъчна карта WMB; като карта; за клема с ширина 5 - 17,5 mm; разтегателни от 5 - 5.2 mm; без печат; тип закрепване чрез закопчаване; жълт

www.wago.com/793-5501/000-002



Артикул №: 793-5501/000-006

Маркировъчна карта WMB; като карта; за клема с ширина 5 - 17,5 mm; разтегателни от 5 - 5.2 mm; без печат; тип закрепване чрез закопчаване; син

www.wago.com/793-5501/000-006

Подлежи на промяна. Моля, обърнете внимание и на допълнителната документация на продукта!

ВАГО България ООД
 Бизнес център Сердика
 Бул."Акад. Иван Гешов" 2Е | Сграда 1, ет. 4, офис 417 | 1330 София
 Тел.: +359 2 489 46 09 | Тел.: +359 2 489 46 10
 Имейл: sales.bg@wago.com

Имате ли въпроси относно нашите продукти?
 Винаги ще се радваме да получим вашето обаждане на +359 2 489 46 09.

Артикул №: 793-5501

Маркировъчна карта WMB; като карта; за клема с ширина 5 - 17,5 mm; разтегателни от 5 - 5.2 mm; без печат; тип закрепване чрез закопчаване; бял

www.wago.com/793-5501**Артикул №: 2009-115/000-012**

WMB-Inline; за Smart Printer; 1500 броя на ролка; разтегателни от 5 - 5.2 mm; без печат; тип закрепване чрез закопчаване; оранжев

www.wago.com/2009-115/000-012**Артикул №: 2009-115/000-006**

WMB-Inline; за Smart Printer; 1500 броя на ролка; разтегателни от 5 - 5.2 mm; без печат; тип закрепване чрез закопчаване; син

www.wago.com/2009-115/000-006**Артикул №: 2009-115/000-005**

WMB-Inline; за Smart Printer; 1500 броя на ролка; разтегателни от 5 - 5.2 mm; без печат; тип закрепване чрез закопчаване; червен

www.wago.com/2009-115/000-005**Push-in type wire jumper**

Jumper

**Артикул №: 2009-412**

Жичен джъмпер тип „push-in“; изолиран; 60 mm дължина; черен

www.wago.com/2009-412**Артикул №: 2009-414**

Жичен джъмпер тип „push-in“; 1,5 mm²; изолиран; 110 mm дължина; черен

www.wago.com/2009-414**Артикул №: 2009-416**

Жичен джъмпер тип „push-in“; 1,5 mm²; изолиран; 250 mm дължина; черен

www.wago.com/2009-416**Тест и измерване**

Testing accessories

**Артикул №: 2009-174**

Тестов щепселен адаптер; за тестов щепсел Ø 4 mm; за тестване на клеми TOPJOB®S, монтирани на шина; сив

www.wago.com/2009-174**Артикул №: 2009-182**

Тестов отклонител; за макс. 2.5 mm²; свързване без инструменти за отделни тестови проводници 0.08 - 2.5 mm; сив

www.wago.com/2009-182**Артикул №: 2002-611**

Тестов щепселен модул тип L TOPJOB®S; модулен; 1-полюсен; 2,50 mm²; сив

www.wago.com/2002-611**Артикул №: 2002-649**

Празен модул тип L TOPJOB®S; модулен; напр. за прескачане на обединени клеми; сив

www.wago.com/2002-649**Защитно-предупредителен маркер**

Cover

Артикул №: 2002-115

Защитно-предупредителен маркер; за 5 клеми; със символ на високо напрежение, черно; жълт

www.wago.com/2002-115**Монтаж**

Mounting accessories

Подлежи на промяна. Моля, обърнете внимание и на допълнителната документация на продукта!

ВАГО България ООД

Бизнес център Сердика

Бул."Акад. Иван Гешов" 2Е | Сграда 1, ет. 4, офис 417 | 1330 София

Тел.: +359 2 489 46 09 | Тел.: +359 2 489 46 10

Имейл: sales.bg@wago.com

Имате ли въпроси относно нашите продукти?

Винаги ще се радваме да получим вашето обаждане на +359 2 489 46 09.

**Артикул №: 709-156**

Капак; Тип 3; подходящ за носещо покритие, тип 3; дължина 1 m; прозрачен

www.wago.com/709-156**Артикул №: 709-169**

Държач на капак; Тип 3; сив

www.wago.com/709-169**Изоляционен стопер**

Insulation stop

Артикул №: 2002-171Изоляционен стопер; 0.25 - 0.5 mm²; 5 броя/лента; светло сивwww.wago.com/2002-171**Артикул №: 2002-172**Изоляционен стопер; 0.75 - 1 mm²; 5 броя/лента; тъмно сивwww.wago.com/2002-172**Ferrule**

Ferrule

**Артикул №: 216-241**Накрайник; Втулка за 0.5 mm² / 20 AWG; изолиран; електр. калаено покритие; електролитна мед; газонепроницаем; съгл. DIN 46228, Част 4/09.90; бялwww.wago.com/216-241**Артикул №: 216-242**Накрайник; Втулка за 0.75 mm² / 18 AWG; изолиран; електр. калаено покритие; електролитна мед; газонепроницаем; съгл. DIN 46228, Част 4/09.90; сивwww.wago.com/216-242**Артикул №: 216-243**Накрайник; Втулка за 1 mm² / AWG 18; изолиран; електр. калаено покритие; електролитна мед; газонепроницаем; съгл. DIN 46228, Част 4/09.90; червенwww.wago.com/216-243**Артикул №: 216-244**Накрайник; Втулка за 1.5 mm² / AWG 16; изолиран; електр. калаено покритие; електролитна мед; газонепроницаем; съгл. DIN 46228, Част 4/09.90; черенwww.wago.com/216-244**Артикул №: 216-263**Накрайник; Втулка за 1 mm² / AWG 18; изолиран; електр. калаено покритие; електролитна мед; газонепроницаем; съгл. DIN 46228, Част 4/09.90; червенwww.wago.com/216-263**Артикул №: 216-246**Накрайник; Втулка за 2.5 mm² / AWG 14; изолиран; електр. калаено покритие; електролитна мед; газонепроницаем; съгл. DIN 46228, Част 4/09.90; синwww.wago.com/216-246**Артикул №: 216-266**Накрайник; Втулка за 2.5 mm² / AWG 14; изолиран; електр. калаено покритие; електролитна мед; газонепроницаем; съгл. DIN 46228, Част 4/09.90; синwww.wago.com/216-266**Артикул №: 216-264**Накрайник; Втулка за 1.5 mm² / AWG 16; изолиран; електр. калаено покритие; електролитна мед; газонепроницаем; съгл. DIN 46228, Част 4/09.90; черенwww.wago.com/216-264**Артикул №: 216-262**Накрайник; Втулка за 0.75 mm² / 18 AWG; изолиран; електр. калаено покритие; електролитна мед; газонепроницаем; съгл. DIN 46228, Част 4/09.90; сивwww.wago.com/216-262**Монтажна шина**

Mounting accessories

Артикул №: 210-197

Подлежи на промяна. Моля, обърнете внимание и на допълнителната документация на продукта!

ВАГО България ООД

Бизнес център Сердика









Бул."Акад. Иван Гешов" 2Е | Сграда 1, ет. 4, офис 417 | 1330 София

Тел.: +359 2 489 46 09 | Тел.: +359 2 489 46 10

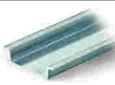
Имейл: sales.bg@wago.com

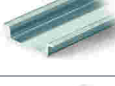
Имате ли въпроси относно нашите продукти?

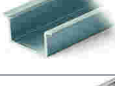
Винаги ще се радваме да получим вашето обаждане на +359 2 489 46 09.

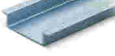
	Стоманена носеща шина; 35 x 15 mm; 1,5 mm дебелина; дължина 2 m; с прорези; подобно на EN 60715; сребрист	www.wago.com/210-197
	Артикул №: 210-198 Медна носеща шина; 35 x 15 mm; 2,3 mm дебелина; дължина 2 m; без прорези; съгласно EN 60715; цвят мед	www.wago.com/210-198
	Артикул №: 210-504 Стоманена носеща шина; 35 x 7,5 mm; 1 mm дебелина; дължина 2 m; с прорези; поцинкован; съгласно EN 60715; сребрист	www.wago.com/210-504
	Артикул №: 210-505 Стоманена носеща шина; 35 x 7,5 mm; 1 mm дебелина; дължина 2 m; без прорези; поцинкован; съгласно EN 60715; сребрист	www.wago.com/210-505
	Артикул №: 210-506 Стоманена носеща шина; 35 x 15 mm; 1,5 mm дебелина; дължина 2 m; без прорези; поцинкован; подобно на EN 60715; сребрист	www.wago.com/210-506
	Артикул №: 210-508 Стоманена носеща шина; 35 x 15 mm; 1,5 mm дебелина; дължина 2 m; с прорези; поцинкован; подобно на EN 60715; сребрист	www.wago.com/210-508
	Артикул №: 210-113 Стоманена носеща шина; 35 x 7,5 mm; 1 mm дебелина; дължина 2 m; без прорези; съгласно EN 60715; сребрист	www.wago.com/210-113
	Артикул №: 210-118 Стоманена носеща шина; 35 x 15 mm; 2,3 mm дебелина; дължина 2 m; без прорези; съгласно EN 60715; сребрист	www.wago.com/210-118
	Артикул №: 210-112 Стоманена носеща шина; 35 x 7,5 mm; 1 mm дебелина; дължина 2 m; с прорези; съгласно EN 60715; "Ширина на отвора 25 mm; сребрист	www.wago.com/210-112
	Артикул №: 210-114 Стоманена носеща шина; 35 x 15 mm; 1,5 mm дебелина; дължина 2 m; без прорези; подобно на EN 60715; сребрист	www.wago.com/210-114
	Артикул №: 210-115 Стоманена носеща шина; 35 x 7,5 mm; 1 mm дебелина; дължина 2 m; с прорези; съгласно EN 60715; "Ширина на отвора 18 mm; сребрист	www.wago.com/210-115
	Артикул №: 210-196 Алуминиева носеща шина; 35 x 8,2 mm; 1,6 mm дебелина; дължина 2 m; без прорези; подобно на EN 60715; сребрист	www.wago.com/210-196

Изтегляния

Documentation

Bid Text

2002-3257 docx - Datei	Apr 18, 2019	docx 16,0 kB	Изтегляне
2002-3257	Apr 18, 2019	xml	Изтегляне

Подлежи на промяна. Моля, обърнете внимание и на допълнителната документация на продукта!

ВАГО България ООД
Бизнес център Сердика
Бул."Акад. Иван Гешов" 2Е | Сграда 1, ет. 4, офис 417 | 1330 София
Тел.: +359 2 489 46 09 | Тел.: +359 2 489 46 10
Имейл: sales.bg@wago.com

Имате ли въпроси относно нашите продукти?
Винаги ще се радваме да получим вашето обаждане на +359 2 489 46 09.



X81 - Datei

4,4 kB

Additional Information

Technical Section	pdf	Изтегляне
Technical explanations	2,2 MB	

CAD/CAE-Data**CAD data**

2D/3D Models 2002-3257	URL	Изтегляне
------------------------	-----	-----------

CAE data

EPLAN Data Portal 2002-3257	URL	Изтегляне
-----------------------------	-----	-----------

WSCAD Universe 2002-3257	URL	Изтегляне
--------------------------	-----	-----------

ZUKEN Portal 2002-3257	URL	Изтегляне
------------------------	-----	-----------

Environmental Product Compliance**Compliance Search**

Environmental Product Compliance 2002-3257	URL	Изтегляне
--	-----	-----------

Triple-deck terminal block; Ground conductor/through/through terminal block; 2.5 mm²; PE/L/L; suitable for Ex e II applications; with marker carrier; for DIN-rail 35 x 15 and 35 x 7.5; Push-in CAGE CLAMP®; 2,50 mm²; gray

Бележки за инсталиране**Conductor termination**

Подлежи на промяна. Моля, обърнете внимание и на допълнителната документация на продукта!

ВАГО България ООД
 Бизнес център Сердика
 Бул."Акад. Иван Гешов" 2Е | Сграда 1, ет. 4, офис 417 | 1330 София
 Тел.: +359 2 489 46 09 | Тел.: +359 2 489 46 10
 Имейл: sales.bg@wago.com

Имате ли въпроси относно нашите продукти?
 Винаги ще се радваме да получим вашето обаждане на +359 2 489 46 09.

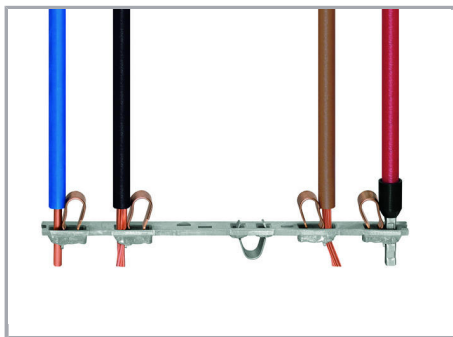

All conductor types at a glance

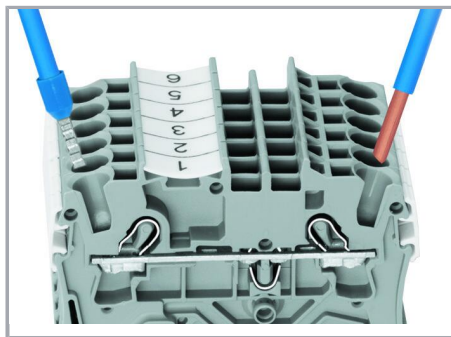

Push-in termination of solid and ferruled conductors

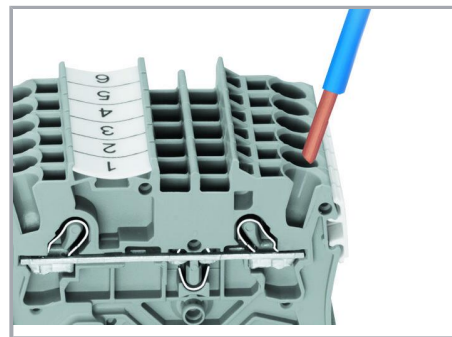

Inserting a conductor via push-in termination:

Solid conductors with cross-sections from either one size above, or up to two sizes below, the rated cross-section can be simply pushed in – no tools needed.

Подлежи на промяна. Моля, обърнете внимание и на допълнителната документация на продукта!

ВАГО България ООД
Бизнес център Сердика
Бул."Акад. Иван Гешов" 2Е | Сграда 1, ет. 4, офис 417 | 1330 София
Тел.: +359 2 489 46 09 | Тел.: +359 2 489 46 10
Имейл: sales.bg@wago.com

Имате ли въпроси относно нашите продукти?
Винаги ще се радваме да получим вашето обаждане на +359 2 489 46 09.



Inserting a conductor via operating tool:

Conductor termination – insulation stop

Connecting fine-stranded conductors without ferrules, or small cross-sectional conductors that cannot be pushed in, is performed similarly to the original CAGE CLAMP® – just use an operating tool.

Advantage:

To open the clamp, the operating tool is inserted vertically. The conductor entry is less than 15 degrees for easier wiring.

Commoning

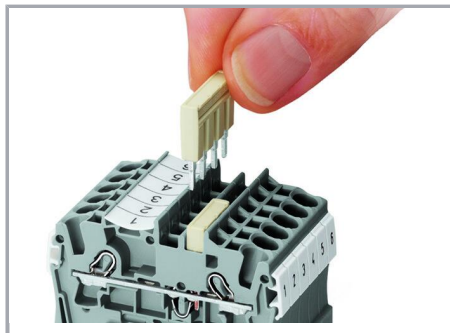
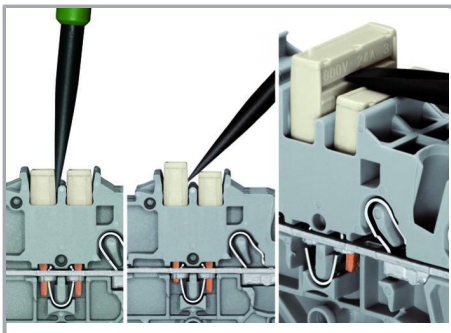

Removing a push-in type jumper bar:

Insert push-in type jumper bar and push down until it hits backstop..

Insert the operating tool between the jumper and partition wall of the dual jumper slots, then lift up the jumper.

Place the operating tool in the center of jumpers for up to five contacts (see above), or alternately on both sides for jumpers with more than five contacts.

Commoning

Подлежи на промяна. Моля, обърнете внимание и на допълнителната документация на продукта!

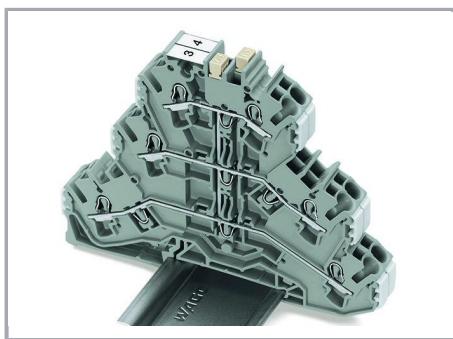

Commoning three levels via triple-deck vertical jumper (2002-493).



Created for double- and triple-deck TOPJOB® S Terminal Blocks, the vertical jumpers can common two or three levels. Clearly marked numerals ("2" and "3") distinguish the double-deck (2002-0492) and triple-deck vertical jumpers (2002-0493), even when inserted.

Семейство продукти

TOPJOB® S

TOPJOB® S: In various industrial applications and modern building installations, WAGO's wide and versatile range of rail-mount terminal blocks provides more than just reliable electrical connections.

Показване на всички продукти от семейството.

Подлежи на промяна. Моля, обърнете внимание и на допълнителната документация на продукта!

ВАГО България ООД
Бизнес център Сердика
Бул."Акад. Иван Гешов" 2Е | Сграда 1, ет. 4, офис 417 | 1330 София
Тел.: +359 2 489 46 09 | Тел.: +359 2 489 46 10
Имейл: sales.bg@wago.com

Имате ли въпроси относно нашите продукти?
Винаги ще се радваме да получим вашето обаждане на +359 2 489 46 09.